

ITALIANO

Modulo batteria al piombo puro AGM esente da manutenzione

Il modulo batteria al piombo puro AGM esente da manutenzione è un accumulatore di energia intelligente e supporta la tecnologia IQ. Il modulo batteria controllato da processore comunica con il dispositivo QUINT-UPS-IQ collegato e viene continuamente monitorato.

Caratteristiche

- Accumulatore con tecnologia IQ
- Ampio range di temperature
- Lunga durata
- Elettronica di comando con cavi di connessione preassemblati per batterie
- Cavi di collegamento batterie con cappucci isolanti per i poli della batteria
- Sensore di temperatura integrato per una carica ottimale della batteria

Ulteriori informazioni sono disponibili nella scheda tecnica alla pagina phoenixcontact.net/products.

Volume di consegna

- 2 x modulo batteria (12 V DC / 26 Ah)
- 2x guaina metallica per gruppo batterie
- 1 x elettronica di comando (con cavi di collegamento batterie preconfezionati e cappucci isolanti per i poli della batteria)
- 1 x velcro autoadesivo
- 6 x serracavi per il fissaggio dei cavi di collegamento batterie (resistenti UV)

Requisiti di sistema

I moduli a batteria WTR vengono riconosciuti e supportati dai seguenti gruppi di continuità.

Tenere in considerazione il livello V/C minimo richiesto (V/C: xx) dell'UPS, riportato nella siglatura laterale dell'UPS stesso.

Tipo di UPS	Cod. art.	V/C Level
QUINT-UPS/24DC/24DC/5	2320212	03
QUINT-UPS/24DC/24DC/10	2320224	03
QUINT-UPS/24DC/24DC/20	2320238	03
QUINT-UPS/24DC/24DC/40	2320241	03
QUINT-UPS/1AC/1AC/500VA	2320270	02

⚠ Avvertenze sulla sicurezza e sui pericoli

Solo il personale specializzato può occuparsi dell'installazione dell'apparecchio e della sua messa in servizio. Rispettare le norme specifiche del paese.

- Non eseguire mai interventi con la tensione inserita.
- Effettuare una connessione corretta e garantita la protezione contro le scosse elettriche.
- Solo per l'impiego in interni.
- Rispettare la polarità dei moduli a batteria ed evitare i corto circuiti sui morsetti della batteria.
- Dopo l'installazione coprire il vano di connessione in modo da evitare contatti delle parti sotto tensione (ad es. montaggio nel quadro elettrico).
- Rispettare i limiti meccanici e termici.
- Le batterie non richiedono manutenzione e non devono essere aperte.
- È necessario garantire una sufficiente aerazione mediante le seguenti indicazioni (da verificare): la custodia finale deve essere costruita in modo che il livello H2 contenuto non superi 2% V/V dopo 48 ore.

ℹ Note relative alla batteria

- Al momento della consegna le batterie presentano una carica ottimale, eseguita in fabbrica, e possono essere impiegate da subito. La data di carica (AAAA-MM-GG) è riportata in maniera ben visibile.
- Per il funzionamento in parallelo di moduli batteria su un gruppo di continuità, utilizzare sempre batterie della stessa carica di produzione.
- In caso di cambio delle batterie, utilizzare sempre due batterie nuove della stessa carica di produzione.
- In caso di immagazzinamento prolungato o di trasporto del modulo batteria, tenere sempre conto dell'ultima messa in servizio delle batterie.
- Prima del trasporto o in caso di inattività prolungata dell'impianto, rimuovere il fusibile DC dell'elettronica di comando.
- Utilizzare sempre la batteria con la guaina metallica per il gruppo batterie fornita.
- Rispettare la coppia di serraggio massima della vite del polo della batteria: 6,8 Nm

1. Connessioni di apparecchiature (☐ + ☒)

1. Elettronica di comando
2. Fusibili
3. Morsetto di collegamento +
4. Morsetto di collegamento -
5. Comunicazione UPS (Sezione delle linee > 0,75 mm²)
6. Batteria A +/- (Lungh. cavo 340 mm)
7. Batteria B +/- (Lungh. cavo 110 mm)

FRANÇAIS

Module de batterie AGM pur plomb, sans entretien

Le module de batterie AGM pur plomb sans entretien est un accumulateur d'énergie intelligent et compatible avec la technologie IQ. Commandé par microprocesseur, il communique avec l'appareil QUINT-UPS-IQ raccordé et il est surveillé en permanence.

Caractéristiques

- Accumulateur d'énergie avec technologie IQ
- Plage de température étendue
- Longue durée de vie
- Electronique de commande et câbles de raccordement pré-équipés pour pile
- Câbles de raccordement de batterie avec capuchons isolants pour les cosses
- Capteur de température intégré, pour un chargement optimisé des piles

Vous trouverez de plus amples informations dans la fiche technique correspondante sur le site phoenixcontact.net/products.

Livraison

- 2 x module de batterie (12 V DC / 26 Ah)
- 2x gaine métallique pour pack batterie
- 1 x module électronique de commande (avec câbles de raccordement de batterie préconfectionnés et capuchons isolants pour cosses de batterie)
- 1 x bande velcro (autocollante)
- 6 x attache-câble pour fixer les câbles de raccordement de batterie (résistant aux UV)

Spécifications système

Les modules de batterie WTR sont détectés et pris en charge par les alimentations secourues suivantes.

Respecter le niveau V/C minimum requis (V/C: xx) de l'alimentation secourue. Il est mentionné sur le repérage latéral imprimé de l'alimentation.

Type d'alimentation	Référence	V/C Level
QUINT-UPS/24DC/24DC/5	2320212	03
QUINT-UPS/24DC/24DC/10	2320224	03
QUINT-UPS/24DC/24DC/20	2320238	03
QUINT-UPS/24DC/24DC/40	2320241	03
QUINT-UPS/1AC/1AC/500VA	2320270	02

⚠ Consignes de sécurité et avertissements

Seul du personnel qualifié doit installer et mettre en service l'appareil. Les prescriptions propres à chaque pays doivent être respectées.

- Ne jamais travailler lorsqu'une tension est appliquée !
- Procéder au raccordement dans les règles de l'art et garantir la protection contre l'électrocution.
- Utilisation en intérieur seulement.
- Respecter la polarité des modules de batterie et éviter les courts-circuits.
- Après installation, recouvrir la zone des bornes pour éviter tout contact fortuit avec des pièces sous tension (par exemple, montage en armoire).
- Respecter les limites mécaniques et thermiques.
- Les batteries ne nécessitent aucun entretien et il est interdit de les ouvrir.
- Une aération suffisante doit être assurée comme suit (à vérifier) : le boîtier terminal doit être conçu de sorte que le niveau H2 qu'il contient ne dépasse pas 2 % V/V après 48 heures.

ℹ Remarques concernant les batteries

- Avant leur livraison, les batteries sont chargées à fond en usine, elles peuvent ainsi être mises immédiatement en service. La date de charge (AAAA-MM-JJ) est apposée de manière bien visible.
- Lorsque des modules de batteries fonctionnent en parallèle sur une seule alimentation secourue, veiller à toujours utiliser des batteries provenant de la même charge de production.
- Lors d'un remplacement, toujours utiliser deux batteries neuves provenant de la même charge de production.
- En cas de stockage prolongé ou de transport du module de batteries, toujours tenir compte de la date maximum de mise en service et recharger les batteries si nécessaire.
- Avant de les transporter ou en cas d'arrêt prolongé de l'installation, extraire le fusible DC du dispositif électronique de commande.
- Toujours mettre les piles en place dans la gaine en métal pour pack batterie.
- Respecter le couple de serrage maximum de la vis de cosse de batterie : 6,8 Nm

1. Eléments de connexion de l'appareil (☐ + ☒)

1. Electronique de commande
2. Fusibles
3. Borne de raccordement +
4. Borne de raccordement -
5. Communication USV (Section du câble > 0,75 mm²)
6. Pile A +/- (Longueur du câble 340 mm)
7. Pile B +/- (Longueur du câble 110 mm)

ENGLISH

Maintenance-free pure lead rechargeable battery module

The maintenance-free pure lead rechargeable battery module is an intelligent power storage device and supports IQ technology. The process-controlled battery module communicates with the connected QUINT-UPS-IQ device, and is continuously monitored.

Features

- Energy storage with IQ technology
- Wide temperature range
- Long service life
- Control electronics with pre-assembled battery connecting cable
- Battery connecting cable with insulating caps for battery terminals
- Integrated temperature sensor for optimized battery charging

For additional information, please refer to the corresponding data sheet at phoenixcontact.net/products.

Scope of supply

- 2 x battery module (12 V DC / 26 Ah)
- 2x metal jacket for battery pack
- 1 x module electronic control unit (with pre-assembled battery connecting cable incl. insulating caps for battery terminals)
- 1 x adhesive velcro strip (self-adhesive)
- 6 x cable binder for fixing the battery connecting cables (UV resistant)

System requirements

The WTR battery modules are detected and supported by the following uninterruptible power supply units. Observe the required minimum V/C level (V/C: xx) of the UPS. This can be found on the label on the side of the UPS.

Type of UPS	Order No.	V/C Level
QUINT-UPS/24DC/24DC/5	2320212	03
QUINT-UPS/24DC/24DC/10	2320224	03
QUINT-UPS/24DC/24DC/20	2320238	03
QUINT-UPS/24DC/24DC/40	2320241	03
QUINT-UPS/1AC/1AC/500VA	2320270	02

⚠ Safety and warning instructions

Only professionals may install and start up the device. Regulations specific to the country must be observed.

- Never carry out work on live parts.
- Establish connection correctly and ensure protection against electric shock.
- For indoor use only.
- Pay attention to the polarity of the battery module to avoid short circuits at the pole terminals.
- Following installation, cover the terminal area to prevent accidental contact with live parts (e.g., installation in a control cabinet).
- Observe mechanical and thermal limits.
- The batteries are maintenance free and may not be opened.
- Sufficient ventilation may be ensured by the following statement (needs to be approved by reviewer): The construction of the end enclosure shall be such that the H2 level in it shall not exceed 2 % V/V after 48 hours.

ℹ Notes on the battery

- By default, the batteries are optimally charged prior to delivery and can thus be used immediately. The date of charge (YYYY-MM-DD) is clearly visible.
- When operating battery modules in parallel at an uninterruptible power supply, always use batteries from the same production batch.
- When replacing batteries, always use two new batteries from the same production batch.
- When storing or transporting the battery module for a longer time, always observe the latest startup date of the battery module.
- Remove the DC fuse of the control electronics prior to transport or when the system is not used for a longer period.
- Always use the battery in the provided metal sheath for battery packs.
- Maximum torque for the battery terminal screw: 6.8 Nm

1. Device connections (☐ + ☒)

1. Control electronics
2. Fuses
3. Connection terminal block +
4. Connection terminal block -
5. UPS communication (Cable cross section > 0.75 mm²)
6. Battery A +/- (Length of cable 340 mm)
7. Battery B +/- (Length of cable 110 mm)

DEUTSCH

Wartungsfreies Reinblei-AGM Batteriemodul

Das wartungsfreie Reinblei-Blei-AGM Batteriemodul ist ein intelligenter Energiespeicher und unterstützt die IQ Technology. Das prozessgesteuerte Batteriemodul kommuniziert mit dem angeschlossenen QUINT-UPS-IQ Gerät und wird dabei kontinuierlich überwacht.

Merkmale

- Energiespeicher in IQ Technology
- Großer Weitemperaturbereich
- Hohe Lebensdauer
- Steuerungselektronik mit vorkonfektionierten Batterieanschlussleitungen
- Batterieanschlussleitungen mit Isolierkappen für Batteriepole
- Integrierter Temperatursensor zur optimierten Batterieladung

Weitere Informationen finden Sie im zugehörigen Datenblatt unter phoenixcontact.net/products.

Lieferumfang

- 2 x Batteriemodul (12 V DC / 26 Ah)
- 2x Metallummantelung für Batteriepack
- 1 x Steuerungselektronik (mit vorkonfektionierten Batterieanschlussleitungen inkl. Isolierkappen für Batteriepole)
- 1 x Klettklebeband (selbstklebend)
- 6 x Kabelbinder zur Befestigung der Batterieanschlussleitungen (UV-beständig)

Systemvoraussetzung

Die WTR Batteriemodule werden von folgenden Unterbrechungsfreien Stromversorgungen erkannt und unterstützt. Beachten Sie den erforderlichen mindest V/C Level (V/C: xx) der USV. Diesen finden Sie auf der Seitenbedruckung der USV.

USV-Typ	Artikel-Nr.	V/C Level
QUINT-UPS/24DC/24DC/5	2320212	03
QUINT-UPS/24DC/24DC/10	2320224	03
QUINT-UPS/24DC/24DC/20	2320238	03
QUINT-UPS/24DC/24DC/40	2320241	03
QUINT-UPS/1AC/1AC/500VA	2320270	02

⚠ Sicherheits- und Warnhinweise

Nur qualifiziertes Fachpersonal darf das Gerät installieren und in Betrieb nehmen. Landesspezifische Vorschriften sind einzuhalten.

- Niemals bei anliegender Spannung arbeiten.
- Anschluss fachgerecht ausführen und Schutz gegen elektrischen Schlag sicherstellen.
- Nur für den Einsatz im Innenbereich.
- Polarität der Batteriemodule beachten und Kurzschlüsse an den Polklemmen vermeiden.
- Nach der Installation den Klemmenbereich abdecken, um unzulässiges Berühren spannungsführender Teile zu vermeiden (z. B. Einbau im Schaltschrank).
- Mechanische und thermische Grenzen sind einzuhalten.
- Die Batterien sind wartungsfrei und dürfen nicht geöffnet werden.
- Eine ausreichende Belüftung muss durch folgende Aussage sichergestellt werden (ist zu überprüfen): Das Endgehäuse muss so konstruiert sein, dass der darin enthaltene H2-Pegel nach 48 Stunden 2% V/V nicht übersteigt.

ℹ Hinweise zur Batterie

- Die Batterien werden vor der Auslieferung werkseitig optimal geladen und können sofort in Betrieb genommen werden. Das Ladedatum (JJJJ-MM-TT) ist gut sichtbar aufgebracht.
- Im Parallelbetrieb von Batteriemodulen, an einer unterbrechungsfreien Stromversorgung, sollten immer Batterien aus der gleichen Fertigungscharge verwendet werden.
- Bei einem Batteriewechsel sollten immer zwei neue Batterien aus der gleichen Fertigungscharge verwendet werden.
- Bei längerer Lagerung oder Transport des Batteriemoduls immer die späteste Inbetriebnahme der Batterien beachten.
- Vor dem Transport oder bei längerer Nichtbenutzung der Anlage, die DC-Sicherung der Steuerungselektronik entfernen.
- Die Batterie immer in der beigegebenen Metallummantelung für Batteriepacks betreiben.
- Maximales Drehmoment der Batteriepolverschraubung beachten: 6,8 Nm

1. Geräteanschlüsse (☐ + ☒)

1. Steuerungselektronik
2. Sicherungen
3. Anschlussklemme +
4. Anschlussklemme -
5. USV-Kommunikation (Leitungsquerschnitt > 0,75 mm²)
6. Batterie A +/- (Kabellänge 340 mm)
7. Batterie B +/- (Kabellänge 110 mm)

PHOENIX CONTACT GmbH & Co. KG

Flachsmarktstraße 8, 32825 Blomberg, Germany
Fax +49-(0)5235-341200, Phone +49-(0)5235-300

phoenixcontact.com MNR 9058712 - 06 2017-01-24

DE Einbauanweisung für den Elektroinstallateur

EN Installation notes for electricians

FR Instructions d'installation pour l'électricien

IT Istruzioni di montaggio per l'eletttricista installatore

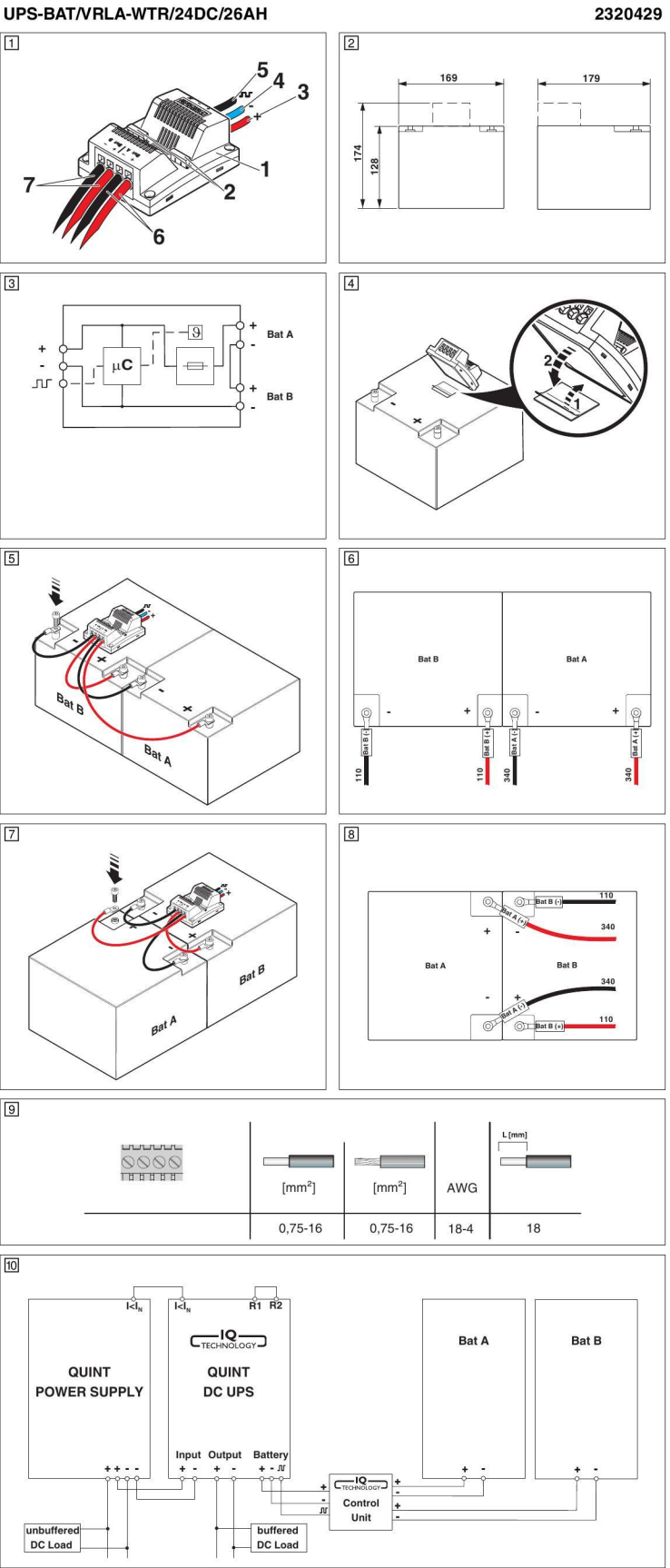

ITALIANO

2. Installazione

I moduli batteria sono posizionati sul fondo dell'armadio di contatto in maniera accessibile.
Il montaggio deve essere in orizzontale e nel punto più raffreddato dell'armadio di comando.

L'elettronica di comando viene fissata su un modulo batteria con il velcro autoadesivo in dotazione oppure mediante le viti di fissaggio sulla staffa della batteria nel Battery Mounting Case (2320458).

2.1 Montaggio a pavimento

L'elettronica di comando viene fissata su un modulo batteria con il velcro autoadesivo in dotazione.

 **Attenersi alle istruzioni di lavorazione**
vedere pagina successiva

Pulizia della superficie

- Per la pulizia indossare dei guanti protettivi adatti, conformi alle specifiche del detergente utilizzato (non utilizzare detergenti reingrassanti).
- Per la pulizia della superficie utilizzare dei panni che non lascino filacce.
- Pulire le superfici fino ad eliminare ogni traccia di grasso.

Applicazione del velcro

- Tenere conto della temperatura di lavorazione del velcro adesivo: > 10° C
- Rimuovere la pellicola protettiva dal velcro adesivo e applicarlo sulla superficie pulita spianandolo per evitare la formazione di bolle d'aria.
- Premere il velcro adesivo sulla superficie spianandolo con una forza di circa 50 Nm.
- A temperatura ambiente (20° C), la massima forza adesiva viene raggiunta dopo 72 ore.

2.2 Battery Mounting Case (2320458)

L'elettronica di comando viene avvitata mediante le viti di fissaggio sulla staffa per la batteria del Battery Mounting Case.

Nota per lo smaltimento

 Non gettare le batterie e gli accumulatori esausti nei rifiuti domestici.
Smaltirli secondo le prescrizioni vigenti a livello nazionale.

 È possibile riconsegnare le batterie e gli accumulatori esausti anche a Phoenix Contact o al produttore.

Norma / Nota / Omologazione

 **508 NOTA:**
Utilizzare cavi di rame con una temperatura di esercizio > 75 °C (temperatura ambiente < 55 °C) e > 90 °C (temperatura ambiente < 75 °C).

 **60950 NOTA:**
Utilizzare capocorda per cavi flessibili.
Chiudere i vani morsetto non utilizzati.

FRANÇAIS

2. Installation

Le module accumulateur est placé sur le sol de l'armoire électrique de manière à être accessible.
Il doit être monté à l'horizontale et à l'endroit le plus frais de l'armoire électrique.
L'électronique de commande peut être collée sur un module de batterie avec la bande velcro fournie ou bien vissée sur l'étrier destiné à fixer la batterie du boîtier de montage de batterie (2320458), avec des vis de fixation.

2.1 Montage au sol

L'électronique de commande est collée sur un module de batterie avec la bande velcro autocollante fournie.

 **Respecter les conseils de traitement**
voir page suivante

Nettoyage de la surface

- Pour procéder au nettoyage, porter des gants protecteurs appropriés correspondants aux caractéristiques du produit nettoyant (ne jamais utiliser de produit regraissant).
- Utiliser pour nettoyer la surface des chiffons non pelucheux.
- Nettoyer les surfaces de manière à ce qu'elles soient exemptes de graisses.

Apposer la bande velcro

- Tenir compte de la température de traitement de la bande velcro : > 10° C
- Séparer le film de protection de la bande velcro puis la coller dans toute sa largeur sur la surface nettoyée. Eviter toute inclusion d'air.
- Presser la surface de la bande velcro avec une force d'environ 50 Nm.
- L'adhérence maximum est atteinte après 72 heures à température ambiante (20° C).

2.2 Battery Mounting Case (2320458)

L'électronique de commande est vissée sur l'étrier de fixation du boîtier de montage de batterie à l'aide des vis de fixation.

Remarque concernant l'élimination

 Ne pas éliminer les batteries et accumulateurs usagés avec les déchets ménagers. Il convient de les éliminer en respectant la réglementation nationale en vigueur.

 Il est possible de renvoyer les batteries et accumulateurs usagés à Phoenix Contact ou à leur fabricant.

Norme / remarque / homologation

 **508 REMARQUE:**
Utiliser les câbles en cuivre à une température de service > 75 °C (température ambiante < 55 °C) et > 90 °C (température ambiante < 75 °C).

 **60950 REMARQUE:**
Utiliser des embouts pour câbles flexibles.
Obturer les espaces de raccordement inutilisés.

ENGLISH

2. Installation

The battery modules are positioned on the control cabinet floor and must be freely accessible.
The module should be installed horizontally and in the coolest part of the control cabinet.

The control electronics can either be stuck onto a battery module using the provided self-adhesive Velcro/adhesive strips or screwed onto the battery retention bracket of the battery mounting case (2320458) using fixing screws.

2.1 Surface mounting

The control electronics can be stuck onto a battery module using the provided self-adhesive velcro strip.

 **Observe processing notes**
see next page

Clean surface

- For cleaning wear appropriate protective gloves, which comply with the specification of the cleaner (don't use greasy cleaners).
- For cleaning the surface, use lint-free cleaning cloths.
- Clean the surface until it is free of grease.

Apply velcro strip

- Observe processing temperature of the adhesive velcro strip: > 10° C
- Remove the protective film from the velcro strip and fix to the cleaned surface. Avoid air pockets.
- Push the adhesive velcro strip flat with a force of approx. 50 Nm.
- Maximum adhesion will be reached after 72 hours at room temperature (20° C).

2.2 Battery Mounting Case (2320458)

The control electronics can be screwed onto the battery retention bracket of the battery mounting case using fixing screws.

Notes on disposal

 Do not dispose of used batteries in the household waste! Dispose of these according to the currently valid national regulations.

 They can also be returned to Phoenix Contact or the manufacturer.

Standard/Note/Approval

 **508 NOTE:**
Use copper cables for operating temperatures of > 75 °C (ambient temperature < 55 °C) > 90 °C (ambient temperature < 75 °C).

 **60950 NOTE:**
Use ferrules for flexible cables.
Tighten screws on all unused terminals.

DEUTSCH

2. Installation

Die Batteriemodule werden auf dem Schaltschrankboden frei zugänglich positioniert.
Die Montage sollte waagrecht und an der kühlfsten Stelle im Schaltschrank erfolgen.

Die Steuerungselektronik wird wahlweise mit dem beigestellten, selbstklebenden Klettklebeband auf einem Batteriemodul aufgeklebt oder mit Befestigungsschrauben an den Batteriehaltebügel des Battery Mounting Case (2320458) geschraubt.

2.1 Bodenmontage

Die Steuerungselektronik wird mit dem beigestellten, selbstklebenden Klettklebeband auf einem Batteriemodul aufgeklebt.

 **Verarbeitungshinweise beachten**
siehe nächste Seite

Oberfläche reinigen

- Bei der Reinigung geeignete Schutzhandschuhe tragen, die der Spezifikation des Reinigers entsprechen (keine rückfettenden Reiniger verwenden).
- Zur Reinigung der Oberfläche, flusen- und fusselfreie Reinigungstücher verwenden.
- Oberflächen reinigen bis sie fettfrei sind.

Klettband aufbringen

- Verarbeitungstemperatur des Klettklebebands beachten: > 10 °C
- Schutzfolie vom Klettklebeband abziehen und flächig auf die gereinigte Oberfläche aufkleben. Luftschlüsse vermeiden.
- Klettklebeband flächig, mit einer Kraft von ca. 50 Nm, andrücken.
- Die maximale Klebkraft wird bei Raumtemperatur (20° C) nach 72 Stunden erreicht.

2.2 Battery Mounting Case (2320458)

Die Steuerungselektronik wird mittels Befestigungsschrauben auf dem Batteriehaltebügel des Battery Mounting Case angeschraubt.

Entsorgungshinweis

 Altbatterien und Altakkus nicht dem Hausmüll zuführen! Entsorgen Sie diese gemäß den jeweils gültigen nationalen Vorschriften.

 Sie können die Altbatterien und –Akkus auch an Phoenix Contact oder den Hersteller zurückgeben.

Norm / Hinweis / Zulassung

 **508 HINWEIS:**
Kupferkabel verwenden mit einer Betriebstemperatur > 75 °C (Umgebungstemperatur < 55 °C) und > 90 °C (Umgebungstemperatur < 75 °C).

 **60950 HINWEIS:**
Aderendhülsen für flexible Kabel verwenden.
Ungenutzte Klemmräume schließen.

Dati tecnici	
Dati d'ingresso	
Tensione d'ingresso nominale	
Capacità nominale	
Corrente di carica max.	
Tensione di carica	
Dati uscita	
Tempo di riserva	
Corrente d'uscita	max.
Collegamento in parallelo, si	max.
Fusibile d'uscita	
Cavo di connessione batterie	
Cavo di connessione batterie	
Sezione delle linee	
Lunghezza cavo	
Colore	rosso/nero
Cavo di connessione batterie	
Sezione delle linee	
Lunghezza cavo	
Colore	rosso/nero
Omologazione secondo	
Temperatura	
Tensione massima	
Dati generali	
Tipo di batteria	
Tecnologia batteria	
Tecnologia IQ	si
Sensore di temperatura	si
Durata modulo a batteria	Anni
Messa in servizio ritardata (solo batteria)	Mesi
	Mesi
	Mesi
Grado di protezione / Classe di protezione	
Grado d'inquinamento	
Temperatura di utilizzo (Funzionamento)	
Temperatura ambiente (stoccaggio / trasporto)	
Umidità a 25 °C, nessuna condensa	
Dimensioni (L/A/P)	
Peso	

Caractéristiques techniques	
Données d'entrée	
Tension d'entrée nominale	
Capacité nominale	
Courant de charge max.	
Tension en fin de charge	
Données de sortie	
Temps de sauvegarde	
Courant de sortie	max.
Montage en parallèle possible	max.
Fusible de sortie	
Câble de raccordement de batterie	
Câble de raccordement de batterie	
Section du câble	
Longueur du câble	
Coloris	rouge/noir
Câble de raccordement de batterie	
Section du câble	
Longueur du câble	
Coloris	rouge/noir
Homologation selon	
Température	
Tension max.	
Caractéristiques générales	
Type de batterie	
Technologie pile	
Tecnologie IQ	oui
Capteur de température	oui
Durée de vie du module de batterie	Années
Dernière mise en service (batterie uniquement)	mois
	mois
	mois
Indice de protection / Classe de protection	
Degré de pollution	
Température ambiante (Fonctionnement)	
Température ambiante (stockage / transport)	
Humidité à 25 °C, sans condensation	
Dimensions (l x H x P)	
Poids	

Technical data		
Input data		
Nominal input voltage		
Nominal capacity		
Max. charging current		
End-of-charge voltage		
Output data		
Buffer period		
Output current	max.	
Can be connected in parallel, yes	max.	
Output fuse		
Battery connecting cable		
Battery connecting cable		
Cable cross section		
Cable length		
Color	red/black	
Battery connecting cable		
Cable cross section		
Cable length		
Color	red/black	
Approved according to		
Temperature		
Max. voltage		
General data		
Battery type		
Battery technology		
IQ technology		Yes
Temperature sensor:		yes
Battery module service life		Years
Latest startup date (battery only)		Months
	Months	Months
	Months	Months
Degree of protection / Protection class		
Degree of pollution		
Ambient temperature (operation)		
Ambient temperature (storage/transport)		
Humidity at 25°C, non-condensing		
Dimensions (W/H/D)		
Weight		

Technische Daten		
Eingangsdaten		
Nenneingangsspannung		
Nennkapazität		
Max. Ladestrom		
Ladeschlussspannung		
Ausgangsdaten		
Pufferzeit		
Ausgangsstrom	max.	
Parallelschaltbar, ja	max.	
Ausgangssicherung		
Batterieanschlussleitung		
Batterieanschlussleitng		
Leitungsquerschnitt		
Leitungslänge		
Farbe	rot/schwarz	
Batterieanschlussleitung		
Leitungsquerschnitt		
Leitungslänge		
Farbe	rot/schwarz	
Zulassung nach		
Temperatur		
Spannung maximal		
Allgemeine Daten		
Batterietyp		
Batterie Technologie		
IQ Technology		ja
Temperatursensor		ja
Lebensdauer Batteriemodul		Jahre
Späteste Inbetriebnahme (nur Batterie)		Monate
	Monate	Monate
	Monate	Monate
Schutzart / Schutzklasse		
Verschmutzungsgrad		
Umgebungstemperatur (Betrieb)		
Umgebungstemperatur (Lagerung / Transport)		
Feuchtigkeit bei 25 °C, keine Betauung		
Abmessungen (B/H/T)		
Gewicht		

TURKÇE

Bakım gerektirmeyen şarj edilebilir saf kurşun akü modülü

Bakım gerektirmeyen şarj edilebilir saf kurşun akü modülü akıllı bir güç depolama cihazdır ve IQ teknolojisini destekler. Proses kontrolü akü modülü bağı QUINT-UPS-IQ cihazı ile haberleşir ve sürekli olarak izlenir.

Özellikler

- IQ teknolojisine sahip enerji depolama
- Geniş sıcaklık aralığı
- Uzun hizmet ömrü
- Ön montajlı şarj edilebilir akü bağlantı kablolu elektronik kontrol ünitesi
- Akü uçları için izolasyon kapaklı akü bağlantı kablosu
- Akü şarjının optimizasyonu için entegre sıcaklık sensörü

 Ek bilgi için lütfen phoenixcontact.net/products adresindeki ilgili teknik veri sayfası'ne bakın.

Teslimat kapsamı

- 2 x akü modülü (12 V DC / 26 Ah)
- Akü paketi için 2 x metal ceket
- 1 x elektrikli kontrol ünitesi (ön montajlı akü uçları için izolasyon kapaklı akü bağlantı kablosu ile)
- 1 x yapışkan cırt cırt bant (kendinden yapışkan)
- akü bağlantı kablolarını tespit etmek için 6 x kablo bağı (UV ışınlarına karşı dirençli)

Sistem gereksinimleri

WTR akü modülleri algılanır ve aşağıdaki kesintisiz güç kaynağı üniteleri ile beslenir.

KGK ünitesinin gerekli minimum V/C seviyesine (V/C: xx) dikkat edin. Bu değer, KGK ünitesinin yan tarafında bulunan etiketten öğrenilebilir.

KGK Tipi	Sipariş No.	V/C Level
QUINT-UPS/24DC/24DC/5	2320212	03
QUINT-UPS/24DC/24DC/10	2320224	03
QUINT-UPS/24DC/24DC/20	2320238	03
QUINT-UPS/24DC/24DC/40	2320241	03
QUINT-UPS/1AC/1AC/500VA	2320270	02

Güvenlik ve uyarı talimatları

Sadece nitelikli personel cihazı monte edip çalıştırabilir. Ülkeye özel yönetmelikler dikkate alınmalıdır.

- Aktif kısımlarda hiçbir zaman çalışma yapmayın!
- Bağlantıyı düzgün şekilde gerçekleştirin ve elektrik çarpmalarına karşı koruma sağlayın.
- Yalnızca dahilli kullanım içindir.
- Kutup klemenslerinde kısa devre olmasını önlemek için akü modülünün kutupluğuna dikkat ediniz.
- Montajdan sonra canlı parçalarla teması önlemek için klemens bölgesini kapatın (örneğin kontrol panosuna montaj yapılırken).
- Mekanik ve termal sınırlara dikkat edin.
- Aküler bakım gerektirmez ve açılmamalıdır.
- Yeterli havalandırma aşağıdaki açıklamaya göre sağlanabilir (kontrolör tarafından onaylanması gerekir): Uç muhafazasının konstrüksiyonu 48 saat sonra içerisindeki H2 seviyesi % 2 V/V değerini aşmayacak özellikte olmalıdır.

Akü ile ilgili açıklamalar

- Aküler sevk edilmeden önce fabrikada en uygun şekilde şarj edilmektedir, böylece hemen kullanılabilir. Şarj tarihi (YYYY-AA-GG) açıkça belirtilmiştir.
- Akü modüllerini bir kesintisiz güç kaynağında paralel olarak kullanırken, daima aynı partiye ait aküleri kullanın.
- Aküleri değiştirirken daima aynı partiye ait iki yeni akü kullanın.
- Akü modülünün uzun bir süre saklanması veya taşınması sırasında, akü modülünün son devreye alma tarihine her zaman dikkat edin.
- Taşımadan önce veya sistem uzun bir süre kullanılmayacak ise, elektronik kontrol birimindeki DC sigortayı sökün.
- Bataryayı daima batarya paketleri için verilen metal muhafaza içerisinde kullanın.
- Akü bağlantı klemensi vidası için maksimum tork 6,8 Nm

1. Cihaz bağlantıları

- Kontrol elektronikleri
- Sigortalar
- Bağlantı klemensi +
- Bağlantı klemensi -
- UPS haberleşmesi (Kablo kesit alanı > 0,75 mm²)
- Akü A +/- (Kablo uzunluğu 340 mm)
- Akü B +/- (Kablo uzunluğu 110 mm)

PORTUGUES

Módulo de baterias de chumbo puro/AGM livre de manutenção

O módulo de baterias de chumbo puro/chumbo/AGM livre de manutenção é uma forma inteligente de armazenar energia e dar suporte a tecnologia IQ. O módulo de baterias controlado por um processador comunica com o equipamento QUINT-UPS-IQ e é continuamente monitorado.

Características

- Armazenamento de energia na tecnologia IQ
- Grande faixa de temperatura ampla
- Longa vida útil
- Eletrônica de comando com linhas de conexão de bateria pré-montadas
- Linhas de conexão de bateria com tampas de isolamento para os pólos de bateria
- Sensor de temperatura integrado para carga otimizada da bateria

 Outras informações encontram-se respectiva na ficha técnica em phoenixcontact.net/products.

Escopo do fornecimento

- 2 x módulo de bateria (12 V DC / 26 Ah)
- 2x revestimento de metal para conjunto de baterias
- 1 x eletrônica de comando (com linhas de conexão de bateria pré-confeccionadas, incl. tampas de isolamento para os pólos de bateria)
- 1 x fita velcro (autoadesiva)
- 6 x agrupador de cabos para fixação das linhas de conexão de bateria (resistente a UV)

Requisitos de sistema

Os módulos de bateria WTR são detectados e suportados pelas seguintes fontes de alimentação ininterrupta de tensão. Observar o nível V/C (V/C: xx) mínimo necessário da UPS. O mesmo pode ser encontrado na inscrição lateral da UPS.

Tipo UPS	Código	V/C Level
QUINT-UPS/24DC/24DC/5	2320212	03
QUINT-UPS/24DC/24DC/10	2320224	03
QUINT-UPS/24DC/24DC/20	2320238	03
QUINT-UPS/24DC/24DC/40	2320241	03
QUINT-UPS/1AC/1AC/500VA	2320270	02

Avisos de segurança e alertas

O equipamento somente pode ser instalado e colocado em funcionamento por pessoal técnico qualificado. Observar as especificações do respectivo país.

- Nunca trabalhar sob tensão.
- Executar conexão de rede profissional e garantir proteção contra impacto.
- Apenas para uso em área interna.
- Observar a polaridade dos módulos de bateria e evitar curtos nos terminais dos pólos.
- Após a instalação, cobrir a área de bornes, para evitar o contato não permitido com peças energizadas (por ex. instalação no quadro de comando).
- Observar os limites mecânicos e térmicos.
- As baterias dispensam manutenção e não podem ser abertas.
- Uma ventilação suficiente deve ser garantida através da seguinte constatação (a ser verificada): A caixa final deve ser construída de modo que o nível H2 nela contido não exceda 2% V/V após 48 horas.

Aviso sobre a bateria

- Antes da entrega, as baterias são carregadas em fábrica de forma otimizada e podem ser colocadas em operação imediatamente. A data de carga (AAAA-MM-DD) está identificada de forma claramente visível.
- Na operação paralela de módulos de baterias numa alimentação ininterrupta com corrente, sempre devem ser usadas baterias do mesmo lote de fabricação.
- Na troca de baterias, sempre devem ser usadas duas baterias novas do mesmo lote de fabricação.
- Em caso de armazenamento do módulo de bateria por período maior ou transporte, observar sempre o prazo máximo para colocação em funcionamento.
- Antes do transporte ou no caso de não utilizar a instalação por um período maior, retirar o fusível DC do sistema de comando eletrônico.
- Operar sempre a bateria nos revestimentos de metal para conjunto de baterias fornecidos como acessórios.
- Observar o torque de aperto máximo dos parafusos nos pólos de bateria: 6,8 Nm

1. Conexões do equipamento

- Eletrônica de comando
- Fusíveis
- Borne de conexão +
- Borne de conexão -
- Comunicação USV (Bitola do condutor > 0,75 mm²)
- Bateria A +/- (Comprimento de cabo 340 mm)
- Bateria B +/- (Comprimento de cabo 110 mm)

ESPAÑOL

Módulo de batería de AGM de plomo puro libre de mantenimiento

El módulo de batería de AGM de plomo puro libre de mantenimiento es un acumulador de energía inteligente y compatible con la tecnología IQ. El módulo de batería controlado por procesador comunica con el aparato QUINT-UPS-IQ conectado, a la vez que es monitorizado continuamente.

Características

- Acumulador de energía en tecnología IQ
- Amplio rango de temperatura
- Larga vida útil
- Electrónica de control con cables de conexión de batería preconfeccionados
- Cables de conexión de la batería con capuchones aislantes para los bornes de la batería
- Sensor de temperatura integrado para una carga optimizada de la batería

 Encontrará más información en la ficha de datos correspondiente en phoenixcontact.net/products.

Volumen de suministro

- 2 módulos de batería (12 V CC / 26 Ah)
- 2x Revestimiento metálico para pack de baterías
- 1 electrónica de control (con cables de conexión de batería preconfeccionados, incl. capuchones aislantes de bornes de batería)
- 1 cinta de velcro (autoadhesiva)
- 6 sujetables para fijar los cables de conexión de la batería (resistentes a rayos ultravioleta)

Requisito del sistema

Los módulos de batería WTR son reconocidos por los siguientes sistemas de alimentación ininterrumpida (SAI) y son compatibles con ellos. Tenga en cuenta el nivel V/C mínimo requerido (V/C: xx) del SAI. Este dato figura impreso en un lateral del SAI.

Tipo de SAI	Código	V/C Level
QUINT-UPS/24DC/24DC/5	2320212	03
QUINT-UPS/24DC/24DC/10	2320224	03
QUINT-UPS/24DC/24DC/20	2320238	03
QUINT-UPS/24DC/24DC/40	2320241	03
QUINT-UPS/1AC/1AC/500VA	2320270	02

Indicaciones de seguridad y advertencia

El aparato sólo lo puede instalar y poner en funcionamiento personal cualificado. Respetar las prescripciones específicas del país.

- No trabaje nunca estando la tensión aplicada.
- Realizar una conexión profesional y asegurar la protección contra descargas eléctricas.
- Solo para el empleo en interiores.
- Tenga en cuenta la polaridad de los módulos de batería y evite los cortocircuitos en los bornes de los polos.
- Después de la instalación, cubrir la zona de los bornes para evitar un contacto involuntario de las piezas conductoras de tensión (p. ej. montaje en el armario de distribución).
- Deben respetarse los límites mecánicos y térmicos.
- Las baterías están libres de mantenimiento y no deben abrirse.
- Debe garantizarse una ventilación suficiente a través del siguiente mensaje (debe comprobarse): la carcasa superior debe construirse de tal manera que los niveles H2 que contiene no superen el 2% tras 48 horas.

Notas acerca de la batería

- Las baterías han sido cargadas de fábrica de forma óptima y pueden ponerse inmediatamente en servicio. La fecha de carga (AAAA-MM-DD) está expuesta de forma bien visible.
- Parar el funcionamiento en paralelo de módulos de batería con un sistema de alimentación ininterrumpida, deben emplearse siempre baterías del mismo lote de producción.
- Cuando se cambian baterías, deben emplearse siempre dos baterías nuevas del mismo lote de producción.
- En caso de transporte o de un largo almacenamiento del módulo de batería, tenga en cuenta el tiempo máximo que pasará hasta su puesta en servicio.
- Antes de su transporte o cuando no se use la instalación durante un período largo de tiempo, retire el fusible DC de la electrónica de control.
- Utilizar siempre la batería en el revestimiento metálico para el pack de baterías suministrado.
- Observe el par de apriete máximo del tornillo del borne de la batería: 6,8 Nm

1. Conexiones del equipo

- Electrónica de control
- Fusibles
- Borne +
- Borne -
- Comunicación UPS (Sección de línea > 0,75 mm²)
- Bateria A +/- (Longitud de cable 340 mm)
- Bateria B +/- (Longitud de cable 110 mm)

 PHOENIX CONTACT GmbH & Co. KG
Flachsmarktstraße 8, 32825 Blomberg, Germany
Fax +49-(0)5235-341200, Phone +49-(0)5235-300

phoenixcontact.com MNR 9058712 - 06 2017-01-24

ES Instrucciones de montaje para el instalador eléctrico

PT Instrução de montagem para o electricista

TR Elektrik personeli için montaj talimatı

UPS-BAT/VRLA-WTR/24DC/26AH

2320429

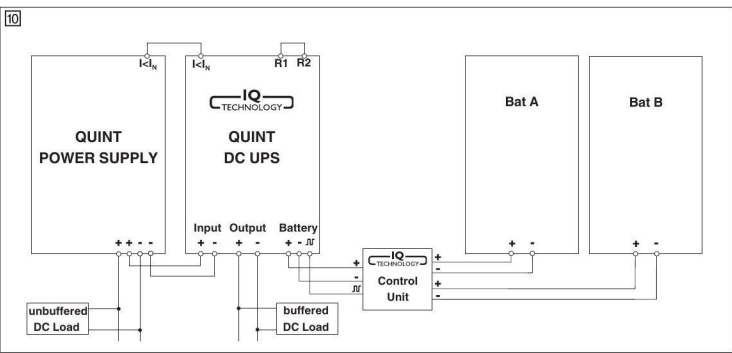
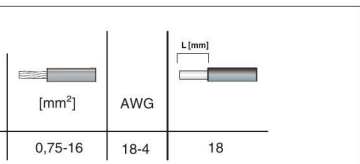
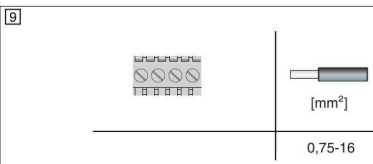
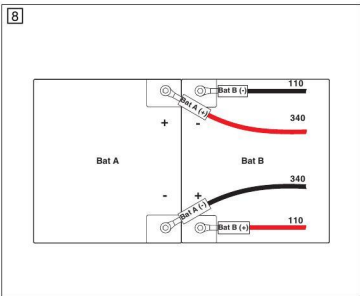
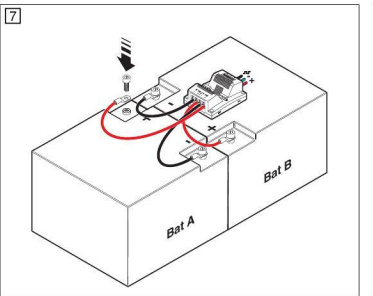
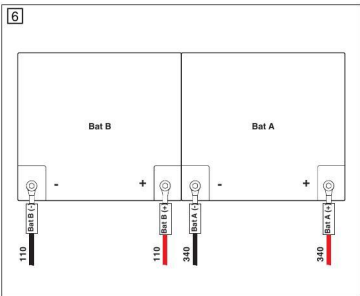
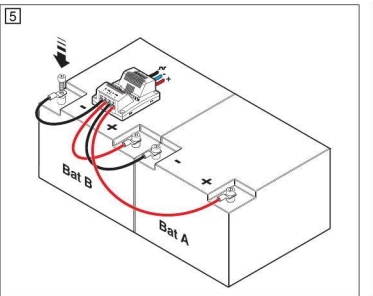
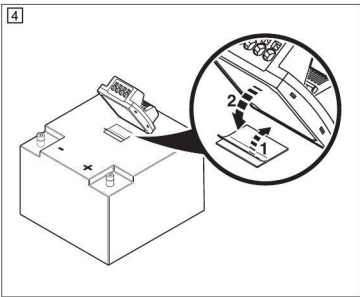
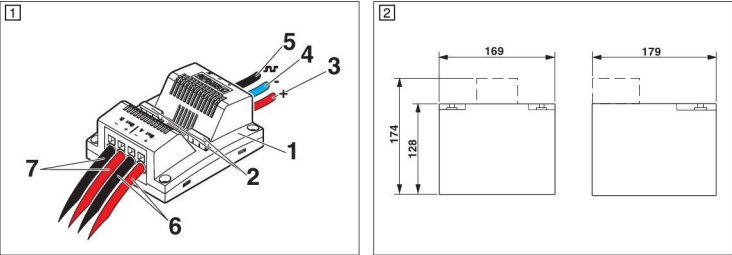

TURKÇE

2. Montaj

Akü modüllerini pano tabanına konumlandırılmalı ve kolayca ulaşılabilir olmalıdır.

Modül yatay olarak ve panonun en soğuk bölgesine monte edilmelidir.

Kontrol elektroniği modülü, birlikte verilen kendiliğinden yapışkan cırt cırt/yapışkan şeritleri kullanarak bir akü modülüne takılabilir veya akü montaj gövdesindeki (2320458) akü bağlantı braketine vidalanabilir.

2.1 Yüzeze montaj

Kontrol elektroniği modülü, birlikte verilen kendiliğinden yapışkan cırt cırt şeritler kullanarak bir akü modülüne takılabilir.

 **Proses açıklamalarını göz önünde bulundurun**
bir sonraki sayfaya bakınız

Yüzeyi temizleyin

- Temizlemek için temizleme maddesinin teknik özelliklerine uygun bir koruyucu eldiven giyin (yağlı temizleme maddeleri kullanmayın).
- Yüzeyi temizlemek için lüfsiz bir bez kullanın.
- Yüzeyi yağlardan tamamen arındırılana kadar temizleyin.

Cırt cırt bant yapıştırılması

- Yapışkan cırt cırt bandı işleme sıcaklığını göz önünde bulundurun: > 10° C
- Cırt cırt bant üzerindeki koruyucu filmi çıkartın ve bandı temizlenen yüzeye tespit edin.
- Yapışkan cırt cırt bandı yaklaşık 50 Nm ile bastırın.
- Maksimum yapışma derecesine oda sıcaklığında (20° C) 72 saat sonra erişilir.

2.2 Battery Mounting Case (2320458)

Kontrol elektroniği modülü bağlantı vidalarını kullanarak akü montaj kutusundaki akü bağlantı braketine vidalanabilir.

Atık bertaraf bilgileri

 Kullanılmış aküleri ev atıklarına karıştırmayın. Geçerli ulusal yönetmeliklere uygun olarak atın.



Phoenix Contact'a veya üreticiye geri de gönderilebilirler.

Standart/Not/Onay

	508 NOT: Aşağıda belirtilen çalışma sıcaklıkları için bakır kablolar kullanın > 75 °C (ortam sıcaklığı < 55 °C) > 90 °C (ortam sıcaklığı < 75 °C).
---	--



60950 NOT:
Çok telli kablolarda yüksek kullanın.
Kullanılmayan bağlantı alanlarını mühürler.

PORTUGUES

2. Instalação

Os módulos de bateria são posicionados com acesso livre no piso do armário de distribuição.

A montagem deve ser realizada na horizontal e no lado mais fresco do armário de controle.

A eletrônica de comando opcionalmente é colado com ajuda da fita velcro auto adesiva fornecida sobre um módulo de bateria ou aparafusado no suporte de montagem da bateria do Battery Mounting Case (2320458).

2.1 Montagem no piso

A eletrônica de comando é colada com ajuda da fita velcro autoadesiva fornecida sobre um módulo de bateria.

 **Observar as Instruções de processamento**
veja a página seguinte

Limpar a superfície

- Durante a limpeza, usar luvas de proteção adequadas conforme a especificação do produto de limpeza (não usar produtos de limpeza re-engordurantes).
- Usar para a limpeza da superfície panos sem fiapos ou fibras soltas.
- Limpar as superfícies até ficarem livres de gordura.

Aplicar a fita velcro

- Observar a temperatura de processamento da fita velcro adesiva: > 10° C
- Retirar a película protetora da fita velcro adesiva e colar a mesma em toda extensão na superfície limpa. Evitar inclusões de ar.
- Apertar a fita velcro adesiva em toda sua superfície com uma força de aproximadamente 50 Nm.
- A força de aderência máxima é alcançada em temperatura ambiente (20° C) após 72 horas.

2.2 Battery Mounting Case (2320458)

A eletrônica de comando opcionalmente é aparafusado no suporte de montagem da bateria do Battery Mounting Case.

Aviso de eliminação

 Não depositar baterias e pilhas usadas no lixo doméstico. Elas devem ser eliminadas de acordo com os regulamentos nacionais em vigor.



Você também pode retornar as baterias e pilhas usadas à Phoenix Contact ou ao fabricante.

Norma / Aviso / Certificação

	508 NOTA: Utilizar cabo de cobre com uma temperatura de operação de > 75 °C (temperatura ambiente < 55 °C) e > 90 °C (temperatura ambiente < 75 °C).
---	--



60950 NOTA:
Utilizar terminais tubulares para cabos flexíveis.
Fechar áreas de bornes não utilizadas.

ESPAÑOL

2. Instalación

Los módulos de batería se colocarán en el suelo del armario de forma libremente accesible.

El montaje debería realizarse en posición horizontal y en el lugar menos caliente del armario de distribución.

La electrónica de control podrá adherirse con la cinta de velcro autoadhesiva adjunta a un módulo de batería o atornillarse con los tornillos de fijación a la sujeción de la caja de la batería (2320458).

2.1 Montaje en suelo

La electrónica de control podrá adherirse con la cinta de velcro autoadhesiva adjunta a un módulo de batería.

 **Observe las indicaciones de aplicación**
Véase la página siguiente

Limpieza de la superficie

- Para la limpieza use guantes adecuados que cumplan las especificaciones del agente limpiador (no use limpiadores grasientos).
- Para limpiar la superficie use paños de limpieza que no desprendan pelusas.
- Limpie las superficies hasta dejarlas libres de grasa.

Colocación de la cinta de velcro

- Observe la temperatura de aplicación de la cinta de velcro: > 10° C
- Despegue la lámina de la cara adhesiva de la cinta de velcro y adhiera la cinta de forma plana sobre la superficie limpiada. Evite que se formen burbujas en la cinta.
- Presione la cinta de velcro, para que quede plana, con una fuerza de aprox. 50 Nm.
- La máxima fuerza de adhesión se logra a una temperatura ambiente de 20° C al cabo de 72 horas.

2.2 Battery Mounting Case (2320458)

La electrónica de control podrá fijarse con tornillos de fijación a la sujeción de la caja de baterías.

Indicación para el desecho

 ¡No deseche las pilas y las baterías usadas como basura doméstica! Deséchelas tal y como ordene la pertinente normativa nacional en vigor.



Las pilas y baterías usadas pueden asimismo devolverse a Phoenix Contact o al respectivo fabricante.

Norma / Nota / Homologación

	508 NOTA: Cable de cobre, empleado con un temperatura de servicio > 75 °C (temperatura ambiente < 55 °C) y > 90 °C (temperatura ambiente < 75 °C).
---	--



60950 NOTA:
Utilizar punteras para cable flexible.
Cerrar recept. de conexión que no se han utilizado.

Teknik veriler	
Giriş verisi	
Nominal giriş gerilimi	
Nominal kapasite	
Maks. şarj akımı	
Şarj sonu	
Çıkış verisi	
Tampon periyodu	
Çıkış akımı	maks.
Paralel olarak bağlanabilir, evet	maks.
Çıkış sigortası	
Akü bağlantı kablosu	
Akü bağlantı kablosu	
Kablo kesit alanı	
Kablo uzunluğu	
Renk	kırmızı/siyah
Akü bağlantı kablosu	
Kablo kesit alanı	
Kablo uzunluğu	
Renk	kırmızı/siyah
Onaylandığı norm:	
Sıcaklık	
Maks. gerilim	
Genel veriler	
Akü tipi	
Akü teknolojisi	
IQ teknolojisi	evet
Sıcaklık sensörü:	evet
Akü modülü servis ömrü	Yıl
Son devreye alma tarihi (sadece akü)	Ay
	Ay
	Ay
Koruma sınıfı / Koruma sınıfı	
Kirillik sınıfı	
Ortam sıcaklığı (çalışma)	
Ortam sıcaklığı (stok / nakliye)	
25°C'deki nem, yoğunlaşma yok	
Boyutlar (W/H/D)	
Ağırlık	

Dados técnicos	
Dados de entrada	
Tensão nominal de entrada	
Capacidade nominal	
Máx. corrente de carga	
Tensão final de carga	
Dados de saída	
Tempo de bateria	
Corrente de saída	máx.
Ligação em paralelo, sim	máx.
Fusível de saída	
Condutor de conexão da bateria	
Condutor de conexão da bateria	
Bitola do condutor	
Extensão da linha	
Cor	vermelho/preto
Condutor de conexão da bateria	
Bitola do condutor	
Extensão da linha	
Cor	vermelho/preto
Certificação conforme	
Temperatura	
Tensão máxima	
Dados Gerais	
Tipo de bateria	
Tecnologia de bateria	
Tecnologia IQ	sim
Sensor de temperatura	sim
Vida útil do módulo de bateria	Anos
Data final para colocação em funcionamento (somente bateria)	Meses
	Meses
	Meses
Grau de proteção / Classe de proteção	
Grau de impurezas	
Temperatura ambiente (operação)	
Temperatura ambiente (armazenamento / transporte)	
Umidade com 25 °C, sem condensação	
Dimensões (L / A / P)	
Peso	

Datos técnicos	
Datos de entrada	
Tensión nominal de entrada	
Capacidad nominal	
Máx. corriente de carga	
Tensión al final de la carga	
Datos de salida	
Tiempo buffer	
Corriente de salida	máx.
Conectable en paralelo: sí	máx.
Fusible de salida	
Cable de conexión de la batería	
Cable de conexión de la batería	
Sección de línea	
Longitud del cable	
Color	rojo/negro
Cable de conexión de la batería	
Sección de línea	
Longitud del cable	
Color	rojo/negro
Homologación según	
Temperatura	
Tensión máxima	
Datos generales	
Tipo de batería	
Tecnología batería	
Tecnología IQ	sí
Sensor de temperatura	sí
Vida útil del módulo de batería	Años
Tiempo máximo hasta puesta en servicio (sólo batería)	Meses
	Meses
	Meses
Índice de protección / Clase de protección	
Grado de polución	
Temperatura ambiente (servicio)	
Temperatura ambiente (almacenamiento / transporte)	
Humedad a 25 °C, sin condensación	
Dimensiones (An / Al / P)	
Peso	

	24 V DC
	26 Ah
	10,4 A
	27,6 V (20 °C)
	120 min. (10 A)
	30 min. (40 A)
	45 A
	15
	2x 25 A ATOF 32 V
	A+/-
	6 mm²
	340 mm
	B+/-
	6 mm²
	110 mm
	UL Style 3321
	150 °C
	600 V AC
	750 V DC
	Genesis G26EPX
	VRLA-WTR
	10 ... 15 (20 °C)
	12 (0 °C ... 20 °C)
	12 ... 9 (20 °C ... 30 °C)
	9 ... 6 (30 °C ... 40 °C)
	IP20 / III
	2
	-25 °C ... 60 °C
	-40 °C ... 60 °C
	≤ 95 %
	358 x 174 x 169 mm
	21,6 kg (2 x 10,8 kg)

无需保养的纯铅充电电池模块

可充电纯铅电池无需保养，它是一个智能功率存储设备，支持 IQ 技术。由过程控制的电池模块与相连的 QUINT-UPS-IQ 设备进行通信，并始终得到监控。

特性

- 带 IQ 技术的能量存储
- 温度范围宽
- 使用寿命长
- 带预装充电电池和连接电缆的电子控制设备
- 电池连接电源，带用于电池端子的绝缘帽
- 给优化电池充电的集成温度传感器

更多信息请参看 phoenixcontact.net/products 中的相应数据表。

供货范围

- 2 x 电池模块 (12 V DC / 26 Ah)
- 2x 用于电池组的金属护套
- 1 x 电控单元 (带预装电池连接电缆，包括用于电池端子的绝缘帽)
- 1 x 背胶粘扣带 (自粘式)
- 6 x 电缆捆扎条，用于固定电池连接电缆 (抗紫外线)

系统要求

WTR 电池模块通过以下不间断电源供应设备进行检测和支持

注意 UPS 上要求的最低 V/C 水平 (V/C : xx)。此项说明可在 UPS 侧面的标签上找到。

UPS 类型	订货号	V/C Level
QUINT-UPS/24DC/24DC/5	2320212	03
QUINT-UPS/24DC/24DC/10	2320224	03
QUINT-UPS/24DC/24DC/20	2320238	03
QUINT-UPS/24DC/24DC/40	2320241	03
QUINT-UPS/1AC/1AC/500VA	2320270	02

安全和警告说明

仅具备从业资质的专业人员才可以对设备进行安装和调试。必须遵守相关国家的法规。

- 绝对不得操作带电元件！
- 正确建立连接，确保对电气冲击的保护。
- 仅用于室内。
- 请注意电池模块的极性，以避免在极性模块上短路。
- 安装完成后，覆盖端子区域以避免与带电部分产生意外接触（如，控制柜内的安装）。
- 注意机械和温度方面的限制。
- 电池无需保养，也不准打开。
- 如有下列说明则表示有足够的通风（需由审阅者批准）：封头的设计应保证在 48 小时后，其中的 H2 水平不得超过 2 % V/V。

电池注意事项

- 在默认情况下，电池在交付前已充好电，因此可以立即使用。充电日期（年-月-日）清楚可见。
- 将电池模块与不间断电源并联使用时，只能使用同一生产批号的电池。
- 更换电池时，只能用同一生产批号的两个新电池。
- 需较长时间存放或运输电池时，必须注意电池模块上一次的调试日期。
- 在运输前或者长时间不会用到该系统，要拔掉电子控制元件的直流保险丝。
- 使用电池时务必始终将其放在提供的金属护套内。
- 电池端子螺栓的最大扭矩：6,8 Nm

1. 设备连接

- 控制电气元件
- 保险丝
- 连接接线端子 +
- 连接接线端子 -
- UPS 通信 (电缆截面积 > 0,75 mm²)
- 电池 A +/- (电缆长度 340 mm)
- 电池 B +/- (电缆长度 110 mm)

POLSKI

Bezobsługowy moduł akumulatorowy czysto ołowiowo-AGM

Bezobsługowy moduł akumulatorowy czysto ołowiowo-AGM to inteligentny zasobnik energii obsługujący IQ Technology. Sterowany procesorowo moduł akumulatora komunikuje się z podłączonym urządzeniem QUINT-UPS-IQ i jest przy tym stale monitorowany.

Cechy

- Zasobnik energii w technologii IQ
- Szeroki zakresie temperatur
- Wysoka trwałość
- Elektronika sterująca z przygotowanymi przewodami podłączeniowymi akumulatora
- Przewody podłączeniowe akumulatora z zaślepkami izolacyjnymi na biegunach akumulatora
- Zintegrowany czujnik temperatury do optymalnego ładowania akumulatora

Dalsze informacje znaleźć można w odpowiednim arkuszu danych na stronie phoenixcontact.net/products.

Zakres dostawy

- 2 x moduł akumulatorowy (12 V DC / 26 Ah)
- 2x płaszcz metalowy dla pakietów akumulatorowych
- 1x elektronika sterująca (z przygotowanymi przewodami podłączeniowymi akumulatora wraz z zaślepkami izolacyjnymi na biegunach akumulatora)
- 1 x taśma rzepowa (samoprzylepna)
- 6 x opaska kablowa do mocowania przewodów podłączeniowych akumulatora (odporna na UV)

Wymagania systemowe

Moduły akumulatorowe WTR rozpoznawane są i obsługiwane przez następujące zasilacze bezprzewowe. Stosować się do wymaganych minimalnych V/C Level (V/C: xx) zasilaczy UPS. Podane są one na bocznym nadruku na zasilaczu UPS.

Typ UPS	Nr art.	V/C Level
QUINT-UPS/24DC/24DC/5	2320212	03
QUINT-UPS/24DC/24DC/10	2320224	03
QUINT-UPS/24DC/24DC/20	2320238	03
QUINT-UPS/24DC/24DC/40	2320241	03
QUINT-UPS/1AC/1AC/500VA	2320270	02

Uwagi dotyczące bezpieczeństwa i ostrzeżenia

Urządzenie może być montowane i uruchamiane wyłącznie przez wykwalifikowany personel. Należy przestrzegać właściwych przepisów krajowych.

- Nigdy nie pracować przy przyłożonym napięciu.
- Podłączenie należy wykonać fachowo i zapewnić ochronę przed porażeniem elektrycznym.
- Tylko do zastosowania w obszarze wewnętrznym.
- Stosować się do polaryzacji modułów akumulatorowych i unikać zwarcia zacisków biegunowych.
- Po zainstalowaniu należy zasłonić obszar zacisków, aby nie dopuścić do niedozwolonego dotknięcia części przewodzących napięcie (np. montaż w szafie sterowniczej).
- Należy zachować granice mechaniczne i termiczne.
- Akumulatory nie wymagają konserwacji i nie należy ich otwierać.
- Musi być zapewniona wystarczająca wentylacja zgodna z następującą zasadą (do sprawdzenia): obudowa końcowa musi być skonstruowana tak, aby zawarty w niej poziom H2 po 48 godzinach nie przekraczał 2% V/V.

Wskazówki dotyczące akumulatora

- Akumulatory są optymalnie ładowanie w zakładzie produkcyjnym przed wysyłką i można użytkować je bezpośrednio po odbiorze. Data ładowania (RRRR-MM-DD) jest umieszczona w dobrze widocznym miejscu.
- W trybie równoległym modułów akumulatorów w zasilaczu bezprzewowym należy zawsze używać akumulatorów z tej samej partii produkcyjnej.
- Przy wymianie akumulatorów należy zawsze używać dwóch nowych akumulatorów z tej samej partii produkcyjnej.
- Przy dłuższym przechowywaniu lub transporcie modułu akumulatorów należy zawsze uwzględnić najpóźniejsze uruchomienie akumulatorów.
- Przed transportem lub przed dłuższą przerwą w użytkowaniu instalacji należy odłączyć bezpiecznik DC elektroniki sterującej.
- Akumulatory zawsze eksploatować w dostarczonych płaszczach metalowych dla pakietów akumulatorowych.
- Stosować się do maksymalnego momentu dokręcania śrub biegunów akumulatora: 6,8 Nm

1. Przyłącza urządzeń

- Elektronika sterująca
- Bezpieczniki
- Zacisk przyłączeniowy +
- Zacisk przyłączeniowy -
- Komunikacja z UPS (przekrój przewodu > 0,75 mm²)
- Akumulator A +/- (długość przewodu 340 mm)
- Akumulator B +/- (długość przewodu 110 mm)

РУССКИЙ

Необслуживаемый аккумуляторный модуль, чистый свинец, AGM

Необслуживаемый чисто свинцовый аккумуляторный модуль по технологии AGM представляет собой интеллектуальный накопитель энергии и поддерживает IQ-технологии. Управляемый процессором аккумуляторный модуль взаимодействует с подключенным ИБП QUINT-UPS-IQ и находится под постоянным контролем.

Особенности:

- Накопитель энергии по IQ-технологии
- Широкий диапазон рабочих температур
- Продолжительный срок службы
- Блок электронного управления с готовыми проводками для аккумулятора
- Соединительные кабели аккумулятора, включая изоляционные колпачки для полюсов аккумулятора
- Встроенный датчик температуры для оптимальной зарядки аккумуляторной батареи

С дополнительной информацией можно ознакомиться в соответствующем техническом описании по адресу phoenixcontact.net/products.

Комплект поставки

- 2 x аккумуляторный модуль (12 В пост. ток / 26 Ач)
- 2x металлическая оболочка для блока батарей
- 1 x блок электронного управления (с подготовленными соединительными кабелями аккумулятора, включая изоляционные колпачки для полюсов аккумулятора)
- 1 x Лента-липучка (самонлеющаяся)
- 6 x кабельная стяжка для крепления соединительных кабелей аккумулятора (УФ-стойкие)

Требования к системе

Аккумуляторные модули WTR распознаются и поддерживаются источниками бесперебойного питания. Учитывать необходимый минимальный уровень V/C (V/C: xx) ИБП. Он указан на боковой поверхности ИБП.

Тип ИБП	Артикул №	V/C Level
QUINT-UPS/24DC/24DC/5	2320212	03
QUINT-UPS/24DC/24DC/10	2320224	03
QUINT-UPS/24DC/24DC/20	2320238	03
QUINT-UPS/24DC/24DC/40	2320241	03
QUINT-UPS/1AC/1AC/500VA	2320270	02

Указания и предупреждения по технике безопасности

Устройство должен монтировать и вводить в эксплуатацию только квалифицированный специалист. Необходимо соблюдать соответствующие национальные предписания.

- Никогда не работать на оборудовании под напряжением!
- Выполните квалифицированное подключение к сети и обеспечьте защиту от поражения электрическим током.
- Только для применения в помещении.
- Выдергивать полярность на аккумуляторных модулях и избегать коротких замыканий на полюсных зажимах.
- После выполнения электромонтажа закройте клеммы, чтобы не допустить соприкосновения с токоведущими деталями (например, установка в электрошкафу).
- Придерживаться допустимых границ в отношении механики и температуры.
- Аккумуляторный модуль не требует техухода и не подлежит вскрытию.
- Необходимо обеспечить достаточную вентиляцию, для этого нужно проконтролировать следующее: Корпус должен быть сконструирован таким образом, чтобы уровень содержащегося H2 через 48 часов не превышал 2% объема.

Указания по использованию аккумуляторной батареи

- Перед поставкой аккумуляторные батареи оптимально заряжают на заводе, и они сразу готовы к использованию. Дата зарядки (ГТГГ-ММ-ДД) нанесена в хорошо видимом месте.
- При параллельном режиме работы аккумуляторных модулей, подключенных к источнику бесперебойного электропитания, всегда следует использовать аккумуляторы с таким же номером партии.
- При замене аккумуляторных модулей всегда следует использовать аккумуляторы с таким же номером партии.
- При длительном хранении или транспортировке аккумуляторного модуля всегда учитывать крайний срок ввода в эксплуатацию.
- Перед транспортировкой, а также при продолжительном неиспользовании устройства удалить предохранитель постоянного тока управляющей электроники.
- Эксплуатировать батарею всегда в прилагаемой металлической оболочке для блока батарей.
- Соблюдать максимальный момент затяжки винта полюса аккумулятора: 6,8 Nm.

1. Подключения устройств

- Управляющая электроника
- Предохранители
- Соединительная клемма +
- Соединительная клемма -
- Связь с ИБП (Сечение жил кабеля > 0,75 mm²)
- Аккумуляторная батарея A +/- (Длина кабеля 330 мм)
- Аккумуляторная батарея B +/- (Длина кабеля 110 мм)

PHOENIX CONTACT GmbH & Co. KG
Flachsmarktstraße 8, 32825 Blomberg, Germany
Fax +49-(0)5235-341200, Phone +49-(0)5235-300

phoenixcontact.com

RU Инструкция по установке для элeктромонтажника

PL Instrukcje dot. instalacji dla elektryka instalatora

ZH 电气人员安装须知

UPS-BAT/VRLA-WTR/24DC/26AH	2320429
1	
2	
3	
4	
5	
6	
7	
8	
9	
10	

中文

2. 安装

电池模块位于控制柜底板上，必须易于接近。该模块应水平安装在控制柜内最凉爽的地方。可以用提供的自粘式魔术贴 / 不干胶封条将控制电子装置贴到电池模块上，也可以用固定螺钉将其固定在电池安装盒（2320458）的电池固定支架上。

2.1 表面安装

可以用提供的自粘式粘扣带将控制电子装置贴到电池模块上。

📘 遵守工艺说明

见下一页

清洁表面

- 清洁时请佩戴合适的防护手套，该手套必须符合清洁剂的要求（不要使用油性清洁剂）。
- 清洁表面时，请使用无绒的清洁布。
- 清洁表面，直到清除干净所有油脂。

粘贴粘扣带

- 请注意背胶粘扣带的工艺温度：> 10° C
- 撕下粘扣带的保护膜，并将其固定到清洁过的表面上。避免出现气泡。
- 用约 50 Nm 的力压平背胶粘扣带。
- 在室温下（20° C），72 小时后便可达到最大粘度。

2.2 Battery Mounting Case (2320458)

控制电子装置也可以用固定螺钉拧到电池安装盒的电池固定支架上。

废料处理注意事项

🗑️ 勿将废旧电池放入生活垃圾中！按当前有效的国家法规处理这些电池。

♻️ 可将其送回至 Phoenix Contact 或生产厂家。

标准 / 注意事项 / 认证	
Ⓜ	508 注意： <p>使用铜质电缆，工作温度为 > 75 °C（环境温度 < 55 °C）> 90 °C（环境温度 < 75 °C）。</p>
RU	60950 注意： <p>柔性电缆使用冷压头。封闭未使用的接线区域。</p>

POLSKI

2. Instalacja

Moduły akumulatorowe umieszcza się na podłodze szafy sterowniczej, zapewniając swobodnych dostęp. Montaż powinien następować w poziomie i w najchłodniejszym miejscu szafy sterowniczej. Elektronikę sterującą montuje się do wyboru za pomocą dostarczonej samoprzylepnej taśmy rzepowej przyklejanej na module akumulatorowym lub za pomocą śrub mocujących na pałąku montażowym akumulatora Battery Mounting Case (2320458).

2.1 Montaż podłogowy

Elektronikę sterującą montuje się za pomocą dostarczonej samoprzylepnej taśmy rzepowej przyklejanej na module akumulatorowym.

📘 Stosować się do wskázówek dot. użyciu

patrz następna strona

Oczyszczyć powierzchnię

- Podczas czyszczenia stosować odpowiednie rękawice ochronne odpowiadające specyfikacji substancji czyszczącej (nie stosować natłuszczających środków czyszczących).
- Do czyszczenia powierzchni używać nietraczących nitek i niekłaczących szmatek do czyszczenia.
- Powierzchnie czyścić do całkowitego usunięcia z smarów/tłuszczów.

Zamocować taśmę rzepową

- Stosować się do temperatury obróbki taśmy rzepowej: > 10 °C
- Z taśmą rzepową ściągnąć folię ochronną i nakleić na oczyszczoną powierzchnię. Unikać pęcherzyków powietrza.
- Taśmę rzepową docisnąć z siłą ok. 50 Nm, na całej powierzchni.
- Maksymalna siła sklejenia osiągnana jest w temperaturze pokojowej (20°C) po 72 godzinach.

2.2 Battery Mounting Case (2320458)

Elektronikę sterującą montuje się za pomocą śrub mocujących na pałąku montażowym akumulatora Battery Mounting Case.

Wskázówka dotycząca utylizacji

🗑️ Nie wyrzucać zużytych baterii i akumulatorów z odpadami z gospodarstwa domowego! Należy utylizować je zgodnie z obowiązującymi przepisami krajowymi.

♻️ Zużyte baterie i akumulatory można także zwrócić do Phoenix Contact lub do producenta.

Norma / Wskázówka / Dopuszczenie	
Ⓜ	508 WSKAZÓWKA: <p>Użyć kabli miedzianych o temperaturze roboczej >75°C (temperatura otoczenia <55°C) oraz >90°C (temperatura otoczenia <75°C).</p>
RU	60950 WSKAZÓWKA: <p>Użyć tulejek do elastycznych kabli. Zamknąć nieużywane przestrzenie zaciskowe.</p>

РУССКИЙ

2. Монтаж

Аккумуляторные модули устанавливаются со свободным доступом на полу распредшкафа. Монтаж следует производить по горизонтали в наиболее охлаждаемом месте распредшкафа. Блок электронного управления крепится либо посредством входящей в комплект поставки самоклеящейся ленты-липучки к аккумуляторному модулю, либо крепежными винтами к скобе корпуса аккумуляторной батареи Battery Mounting Case (2320458).

2.1 Напольный монтаж

Блок электронного управления наклеивается при помощи входящей в комплект поставки самоклеящейся ленты-липучки на один из аккумуляторных модулей.

📘 Соблюдать указания по применению

см. на следующей странице

Очистка поверхности

- При очистке использовать подходящие защитные перчатки, соответствующие спецификации средства для очистки (не использовать средства для очистки, смазывающие поверхность).
- Для очистки поверхности использовать безворсовую ткань.
- Очистить поверхности до полного обезжиривания.

Наклейка ленты-липучки

- Соблюдать температуру применения самоклеящейся ленты-липучки: > 10° C
- Снять защитную пленку с самоклеящейся ленты-липучки и всей поверхностью наклеить ленту на очищенную поверхность. Избегать пузырей воздуха.
- Прижать самоклеющуюся ленту-липучку всей поверхностью с усилием в прим. 50 Нм.
- Максимальная прочность склеивания достигается при температуре помещения (20° C) по истечении 72-х часов.

2.2 Battery Mounting Case (2320458)

Блок электронного управления прикручивается крепежными винтами на монтажном уголке для аккумуляторных модулей монтажного набора Battery Mounting Case.

Указание по утилизации

🗑️ Не выбрасывать старые батареи и аккумуляторы в бытовые мусоросборники! Их утилизация должна осуществляться согласно действующим национальным требованиям.

♻️ Старые батареи и аккумуляторы могут быть также обратно высланы на Phoenix Contact или возвращены производителю.

Норма / Указание / Допуск

Ⓜ	508 УКАЗАНИЕ: <p>Использовать медный кабель, рабочая температура > 75 °С (температура окружающей среды < 55 °С) и > 90 °С (температура окружающей среды < 75 °С).</p>
RU	60950 УКАЗАНИЕ: <p>Используйте наконечники для гибких кабелей. Закройте неиспользуемые клеммные отсеки.</p>

技术数据			Dane techniczne		Технические характеристики	
输入数据			Dane wejściowe		Входные данные	
额定输入电压			Znamionowe napięcie wejścia		Номинальное напряжение на входе	24 В DC
额定容量			pojemność znamionowa		Номинальная емкость	26 Ач
最大充电电流			Max. prąd ładowania		Макс. зарядный ток	10,4 А
充电结束			Napięcie końcowe		Конечное напряжение заряда	27,6 В (20 °С)
输出数据			Dane wyjściowe		Выходные данные	
缓冲时间			Czas podtrzymania		Время автономной работы	120 минута (10 А) 30 минута (40 А)
输出电流	最大值		prąd wyjścia	макс.	Выходной ток	макс. 45 А
可并联, 是	最大值		Możliwość połączenia równoległego, tak	макс.	Возможность параллельного подключения, да	макс. 15
输出熔断器			Bezpiecznik na wyjściu		Выходные предохранители	2x 25 А АТОF 32 В
电池连接电缆			Przewód do przyłączenia akumulatorów		Соединительный кабель аккумулятора	
电池连接电缆			Przewód do przyłączenia akumulatorów		Соединительный кабель аккумулятора	А +/- 6 мм² 340 мм
电缆截面积			Przekrój przewodu		Сечение жил кабеля	
电缆长度			Długość przewodów		Длина кабеля	
颜色	红色 / 黑色		Kolor	czzerwony/czarny	Цвет	красный/черный
电池连接电缆			Przewód do przyłączenia akumulatorów		Соединительный кабель аккумулятора	
电缆截面积			Przekrój przewodu		Сечение жил кабеля	В +/- 6 мм² 110 мм
电缆长度			Długość przewodów		Длина кабеля	
颜色	红色 / 黑色		Kolor	czzerwony/czarny	Цвет	красный/черный
已获得认证：			Świadectwo dopuszczenia wg		Допуск по	UL Style 3321
温度			Temperatura		Температура	150 °С
最大电压			napięcie maksymalne		Напряжение, максимальное	600 В AC 750 В DC
一般参数			Dane ogólne		Общие характеристики	
电池型号			Typ akumulatora		Тип батареи	Genesis G26EPX
电池技术			Akumul. technologia		Батарейная технология	VRLA-WTR
IQ 技术	是		Technologia IQ	tak	Технология IQ	да
温度传感器：	是		Czujnik temperatury	tak	Датчик температуры	да
电池模块使用寿命	年数		Zywotność modułu akumulatorów	Lata	Срок службы аккумулятора модуля	лет
最长调试间隔（仅电池）	月数		Najdłuższy rozruch (tylko akumulator)	miesiące	Крайний срок ввода в эксплуатацию (только для аккумулятора)	месяцев
	月数			miesiące		месяцев
	月数			miesiące		месяцев
保护等级 / 防护等级			Stopień ochrony / Klasa ochrony		Степень защиты / Степень защиты	
污染等级			Stopień zabrudzenia		Степень загрязнения	
环境温度（运行）			Temperatura otoczenia (eksploatacja)		Температура окружающей среды (рабочий режим)	-25 °С ... 60 °С
环境温度（存放 / 运输）			temperatura otoczenia (składowanie / transport)		Температура окружающей среды (хранение / транспортировка)	-40 °С ... 60 °С
25°C 时的湿度，无冷凝			Wilgotność przy 25°C, bez rosy		Влажность при 25 °С, без образования конденсата	≤ 95 %
尺寸（宽度 / 高度 / 深度）			Wymiary (szer./wys./gł.)		Размеры Ш x В x Г	358 x 174 x 169 мм
重量			Masa		Масса	21,6 кг (2 x 10,8 кг)

RSPSupply - 1-888-532-2706 - <https://www.RSPSupply.com>

See the product details here